

男子ダブルス 1部

中島 良介 八田 海 武智匡城 藤澤隆起 湯浅亮 大塚悠生 大持 翔悟 山口 航平	(鳴門クラブ) (Jester) (徳島大学) (徳島大学) (徳島大学) (Jester)	<div style="border: 1px solid gray; padding: 2px; margin-bottom: 5px;">21-12 21-10</div> <div style="border: 1px solid gray; padding: 2px; margin-bottom: 5px;">20-22 21-11 21-16</div> <div style="border: 1px solid gray; padding: 2px; margin-bottom: 5px;">21-7 21-13</div> <div style="border: 1px solid gray; padding: 2px; margin-bottom: 5px;">21-11 12-21 21-13</div>	2 0 2 1 0 2	2 2 2 1 2 1 2 2	0 2 1 0 2 0 2 2	井上 怜嗣 高田 悟希 廣野洵 三好裕大 徳元 聖樹 細井 啓冴 眞鍋 和也 平岡 圭一郎	(阿南高専) (徳島大学) (Jester) (エントレス) (トータルジャパン)
--	---	--	----------------------------	--------------------------------------	--------------------------------------	--	---

男子ダブルス 2部

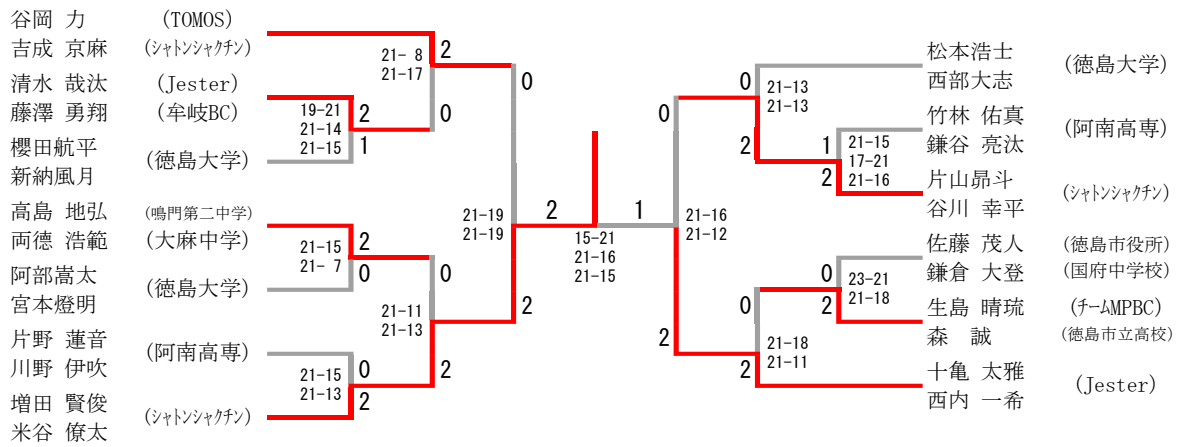

男子ダブルス 3 部

男子ダブルス 3 部	古川 寺崎	森 戸村	栗本 平井	勝-敗	順 位
古川 歩武 寺崎 隼颯 (海部高校)	/	○ 15-21 ○ 21-10 21-13	× 12-21 20-22	M 1-1 G 2-3 P 89-87	2
森 優介 戸村 尚悟 (鳴門第一中学)	× 21-15 10-21 13-21	/	× 4-21 2-21	M 0-2 G 1-4 P 50-99	3
栗本 誠ノ介 平井 孝史 <small>(牟岐中学校・牟岐中学校教諭)</small>	○ 21-12 22-20	○ 21- 4 21- 2	/	M 2-0 G 4-0 P 85-38	1

男子シングルス 1部

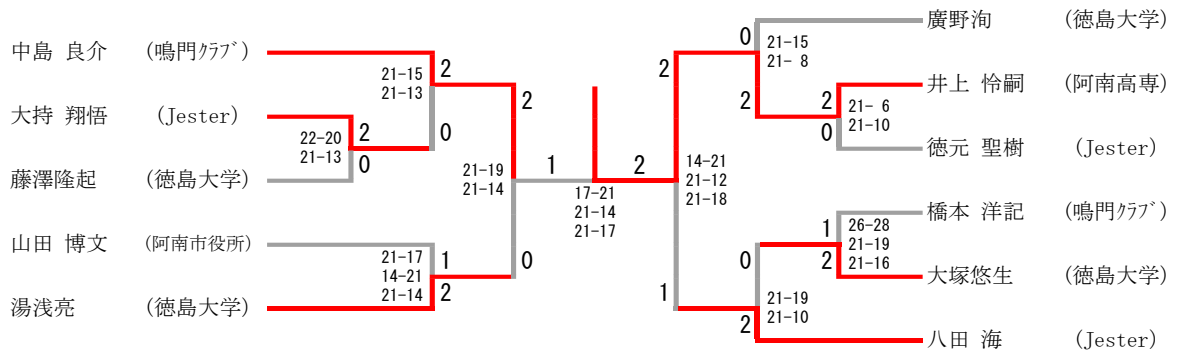

男子シングルス 2部

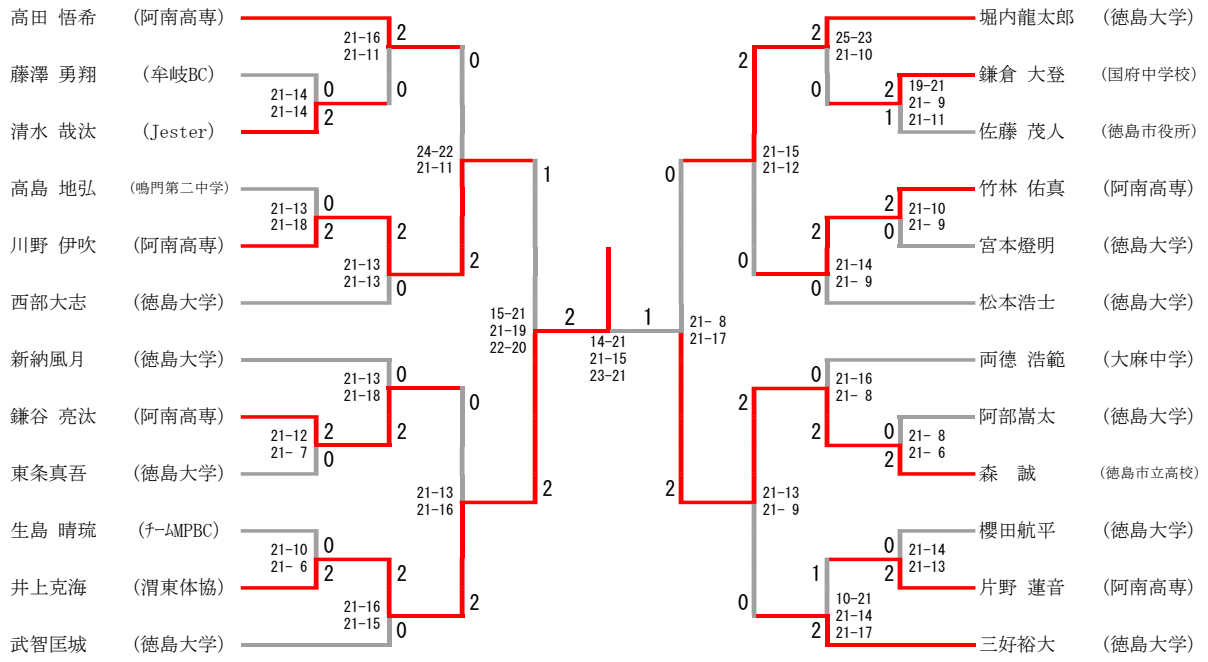

男子シングルス 3部

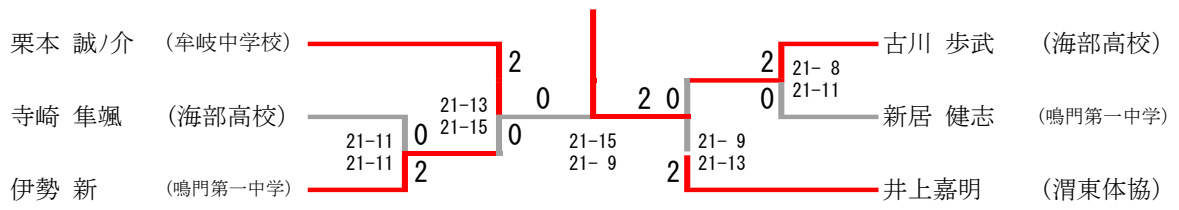

男子シングルス 4部

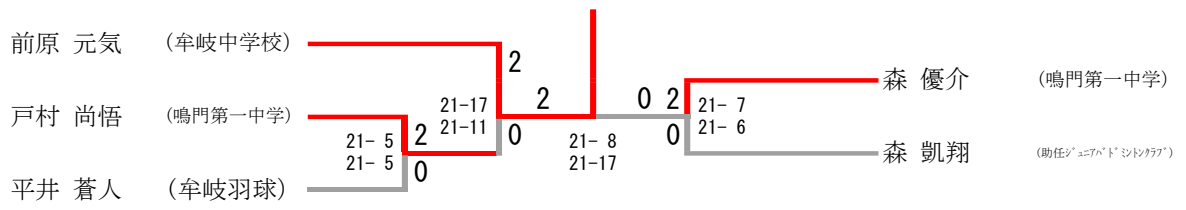

女子ダブルス 1 部

女子ダブルス 1 部	増原 藤崎	宮崎春菜 小林優華	呉屋桃子 井上愛子	勝-敗	順 位
増原 愛 藤崎 梨香 <small>(四国電力・徳島大学)</small>	/	× 15-21 14-21	○ 21-18 21-16	M 1-1 G 2-2 P 71-76	2
宮崎春菜 小林優華 <small>(徳島大学)</small>	○ 21-15 21-14	/	○ 21-17 21-13	M 2-0 G 4-0 P 84-59	1
呉屋桃子 井上愛子 <small>(徳島大学)</small>	× 18-21 16-21	× 17-21 13-21	/	M 0-2 G 0-4 P 64-84	3

女子ダブルス 2部

金尾 心春 天羽 絢香	(徳島市立高校)	21-13 21-16	2 2	0 2	-X -X	後藤田 実紗 (TOMOS) 大西 真由花 (シャトンジャクチン)
荒木 千紘 森 友海	(シャトンジャクチン)	21- 9 21-12	0	0		梶原明葵 (徳島大学) 畠中佐希

女子ダブルス 3部

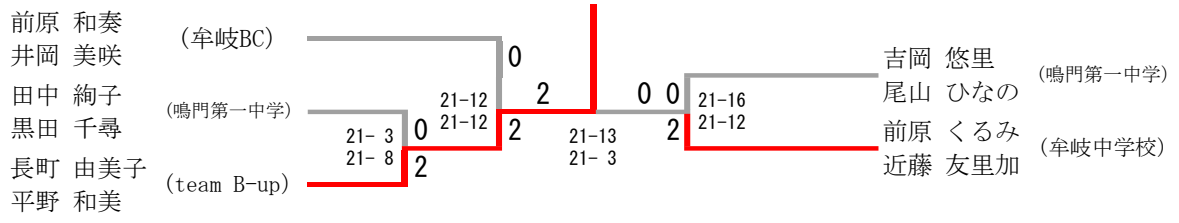

女子ダブルス 4部

浅野 まとい (牟岐中学校) 浅野 愛美 (牟岐羽球) 竹田 莉奈 (林崎シニア) 林 愛莉 (林崎シニア) 津野 永椋 (担任シニアハンドシニア) 稲井 季奈 (担任シニアハンドシニア)		豊田 碧衣 (鳴門第一中学) 安宅 美桜 (鳴門第一中学) 原田 愛結 (牟岐羽球) 濱口 ちなみ (牟岐羽球) 浦 七菜 (津田中学校) 梶本 苺花 (城西中学校)
---	--	--

女子シングルス 1 部

女子シングルス 1 部	宮崎春菜	藤崎	呉屋桃子	勝-敗	順 位
宮崎春菜 (徳島大学)	/	○ 21-7 21-13	○ 21-16 21-16	M 2-0 G 4-0 P 84-52	1
藤崎 梨香 (徳島大学)	× 7-21 13-21	/	× 13-21 24-22 12-21	M 0-2 G 1-4 P 69-106	3
呉屋桃子 (徳島大学)	× 16-21 16-21	○ 21-13 22-24 21-12	/	M 1-1 G 2-3 P 96-91	2

女子シングルス 2部

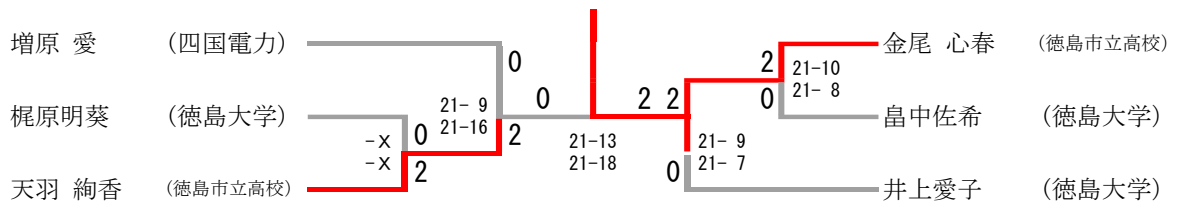

女子シングルス3部

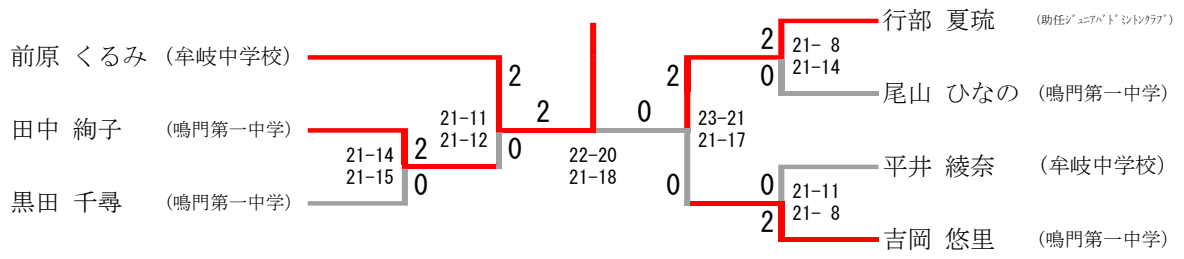

女子シングルス 4部

