

男子団体 1 部

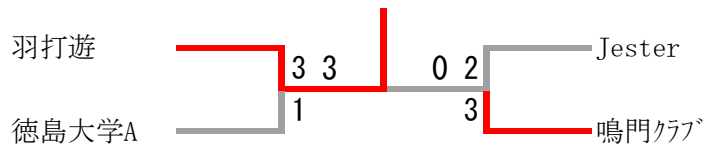

三位決定戦

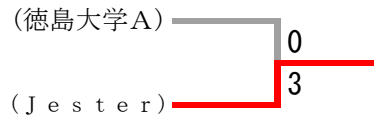

男子団体 2 部

男子団体 2 部	J e s t e r B	阿南高専	徳島大学B	勝-敗	順 位
J e s t e r B		○ 4-1	○ 5-0	M 9-1 G 18-2 P 411-254	1
阿南高専	× 1-4		○ 5-0	M 6-4 G 12-10 P 387-374	2
徳島大学B	× 0-5	× 0-5		M 0-10 G 2-20 P 280-450	3

女子団体 1 部

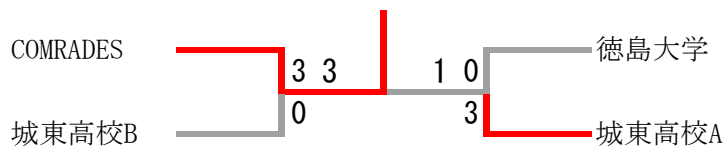

三位決定戦

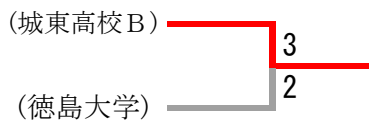

混合ダブルス1部

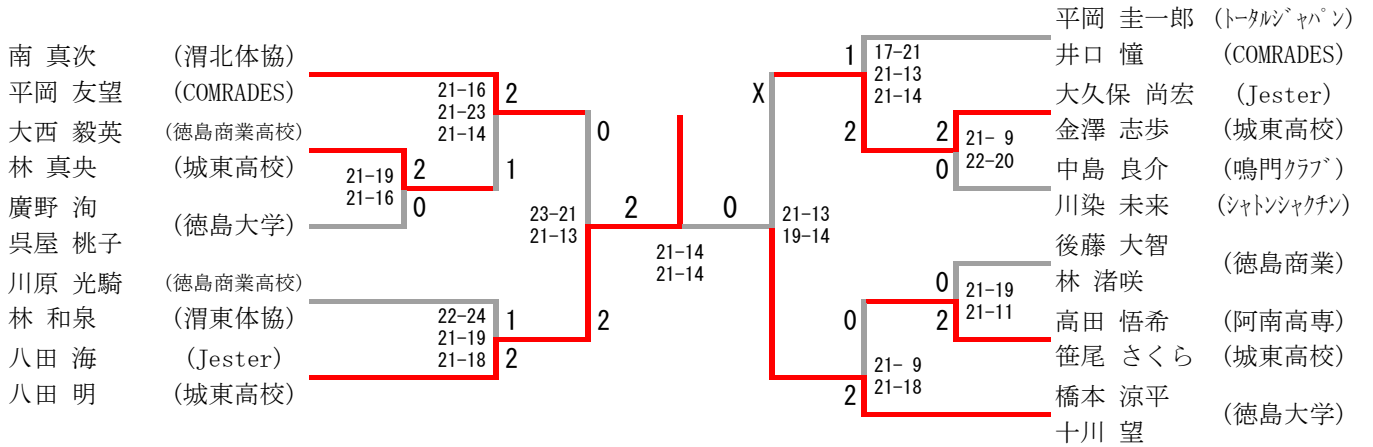

混合ダブルス2部

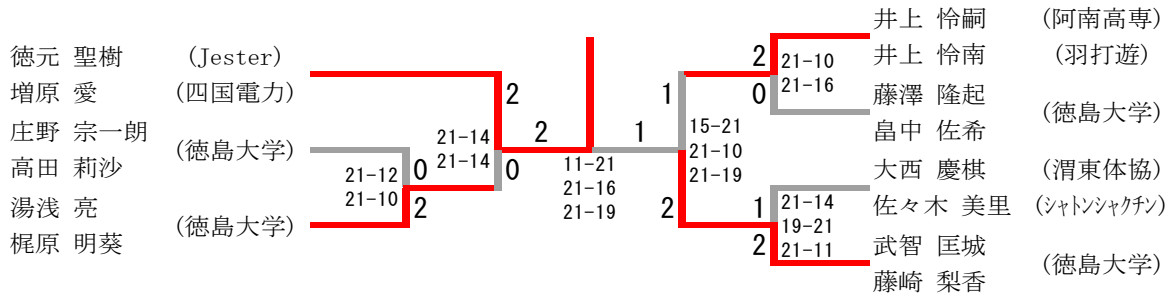

混合ダブルス3部

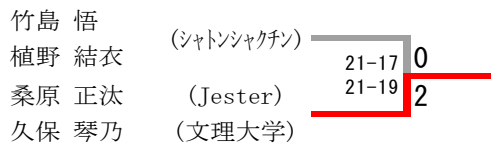

男子ダブルス1部

八田 海 西内 一希 竹中 翔大 大村 凌司 廣野 洵 三好 裕大 大和 仁 後藤 大智 谷岡 力 徳元 聖樹 三谷 宜弘 三谷 彰彦	(Jester) (徳島商業) (徳島大学) (徳商OB) (徳島商業) (Jester) (阿南市役所)	21-17 21-13 20-22 21-16 21-18 21-18 21-19 21-11 21-19	2 0 1 0 2 2 2	0 0 2 0 2 2	21-19 21-14 21- 9 21-16	0 0 2 2	17-21 21-18 21-18 21-14 21-19 25-23 21-16 11-21 21-19 24-22	1 2 2 2 1	和泉 陽祐 中島 良介 小泉 藍生 小林 駿太 仲川 桔平 松田 涼佑 大持 翔悟 山口 航平 井上 怜嗣 高田 悟希 曾我井 優斗 田中 秀昂	(シャトンシャクチン) (鳴門クラブ) (城東中) (小松島中) (徳島商業) (Jester) (阿南高専) (徳島商業)
--	---	---	---------------------------------	----------------------------	----------------------------------	------------------	--	-----------------------	---	---

男子ダブルス2部

桑原 正汰 橋本 洋記 奥谷 秀義 尾山 ひなた 後藤 空 長尾 裕也 藤澤 隆起 堀内 龍太郎 佐藤 綾人 遠藤 蒼太 大西 陸翔 吉成 京麻 西 奏祐 行部 有航 新納 風月 櫻田 航平	(Jester) (鳴門クラブ) (城東中) (徳島商業) (徳島大学) (阿南高専) (シャトンシャクチン) (富田ジュニア) (徳島大学)	21-11 21-10 18-21 21-18 21-17 21-10 21-17 21-11 19-21 21-11 21-17 21-16 21-11 21-10	2 0 2 2 0 2 1 2 X 0	1 2 0 2 0 2	21-18 21-19 21- 9 21-15	0 2 2 0 2	18-21 21-19 21-11 21-16 21-12 21-15 21-15 17-21 21-16 21-18 21-11 21-17 21-11 21-10	2 1 2 2 0 2 2 0 2	小石 駿介 竹治 宏晃 小林 奏多 吉成 隼磨 松本 浩士 西部 大志 片野 蓮音 川野 伊吹 竹林 佑真 鎌谷 亮汰 十亀 太雅 米谷 僚太 中野 翔真 安永 夢来 湯浅 亮 武智 匡城	(徳島商業) (小松島西高校) (小松島高校) (徳島大学) (阿南高専) (阿南高専) (Jester) (シャトンシャクチン) (徳島商業) (徳島大学)
--	---	--	--	----------------------------	----------------------------------	-----------------------	--	---	---	--

男子ダブルス3部

山下 立結 角 優心 和田 脩矢 中西 達也 山口 宗馬 生島 輝空 濱口 輝 森 瑛斗 東条 真吾 宮本 燈明 渡辺 暖生 南濱 佑成 四宮 怜詩 堤 健太	(徳島中学校) (富田中学校) (川内中学校) (富田中学校) (徳島大学) (富田中学校) (川内中学校)	21-12 21- 9 21- 8 21-14 21-10 21-10 21-14 21-12 21- 6 21- 5	2 0 2 0 2 0 2 0 2	0 0 2 2 0 2	17-21 21-14 21-18	1 2 2 0 2	21-18 19-21 21- 9 21-15 23-21 21-13 21-10 21- 9 21-15 21-10 21-10	2 1 2 0 2 0 2 2	高島 地弘 両徳 浩範 伊勢 新 佐藤 陽日 増田 啓志 高橋 李音 蔭山 亜翔 堤 要 瀬野 直大 吉田 透 長谷部 司 三輪 大偉 高田 翔歩 戸村 幸多郎	(鳴門二中) (大麻中学) (林崎ジュニア) (富田中学校) (徳島中学校) (川内中学校) (富田中学校) (羽打遊)
--	--	--	---	----------------------------	-------------------------	-----------------------	---	--------------------------------------	---	---

女子ダブルス1部

女子ダブルス1部	林 十川	長谷原 笹尾	呉屋 藤崎	勝-敗	順 位
林 和泉 十川 望 (渭東体協・徳島大学)		○ 21-16 21-14	○ 21-14 21-13	M 2-0 G 4-0 P 84-57	1
長谷原 綸 笹尾 さくら (徳商OB・城東高校)	× 16-21 14-21		× 13-21 21-19 20-22	M 0-2 G 1-4 P 84-104	3
呉屋 桃子 藤崎 梨香 (徳島大学)	× 14-21 13-21	○ 21-13 19-21 22-20		M 1-1 G 2-3 P 89-96	2

女子ダブルス2部

梶原 明葵 (徳島大学) 畠中 佐希 (内町体協) 武田 茉弥 (徳島中学校) 篠原 真由 (徳島中学校) 中田 実里 川内 友葵		林 さら (北島中学校) 猪俣 めぐる (シャトンジャクソン) 森友 海 中山 京香
--	--	---

女子ダブルス3部

長町 由美子 (Team B-up) 江頭 恵美子 (ももいちご) 林 美幸 (北島中学校) 沖野 真悠 (川内中学校) 川田 鈴菜 安藤 由乃		宮田 あおい (富田中学校) 麻植 瑞稀 (宍喰BC) 吉岡 藍 (富田中学校) 山本 英莉 (富田中学校) 木内 瑞希 (北島中学校) 藤澤 璃奈 後藤 姫奈
---	--	--

女子ダブルス4部

吉本 柊梨 (津田中学) 田端 麻友子 (川内中学校) 木内 玖伶愛 (富田ジュニア) 長田 唯愛 (富田ジュニア) 浦 七菜 (川内中学校) 寒川 智美 (津田中学) 宮島 愛 (津田中学) 久我 沙夏 (津田中学) 長谷 明 (津田中学) 竹内 美優 (津田中学) 楠本 ひなの (津田中学) 源嶋 花梨 (富田ジュニア) 宮田 しおり (富田ジュニア) 行部 夏琉		山本 怜奈 (宍喰ジュニア) 平岡 穂香 (津田中学) 西本優菜 (富田ジュニア) 張 美咲 (富田ジュニア) 庄野 華央 (林崎ジュニア) 曾根 藍佳 (富田ジュニア) 安宅 美桜 (富田ジュニア) 豊田 碧衣 (富田ジュニア) 寒川 直美 (津田中学) 庄野 琴美 (津田中学) 荒川 絢音 (川内中学校) 日下 心愛 (川内中学校) 飯原 帆乃花 山本 悠莉
--	--	---

男子シングルス1部

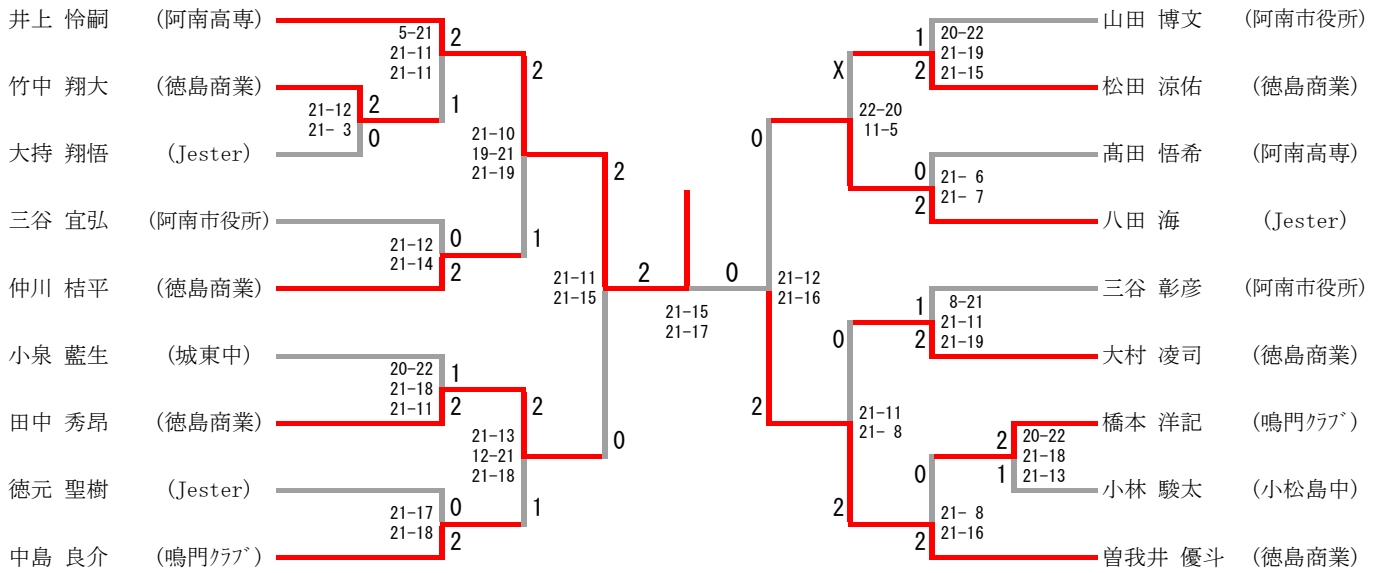

男子シングルス2部

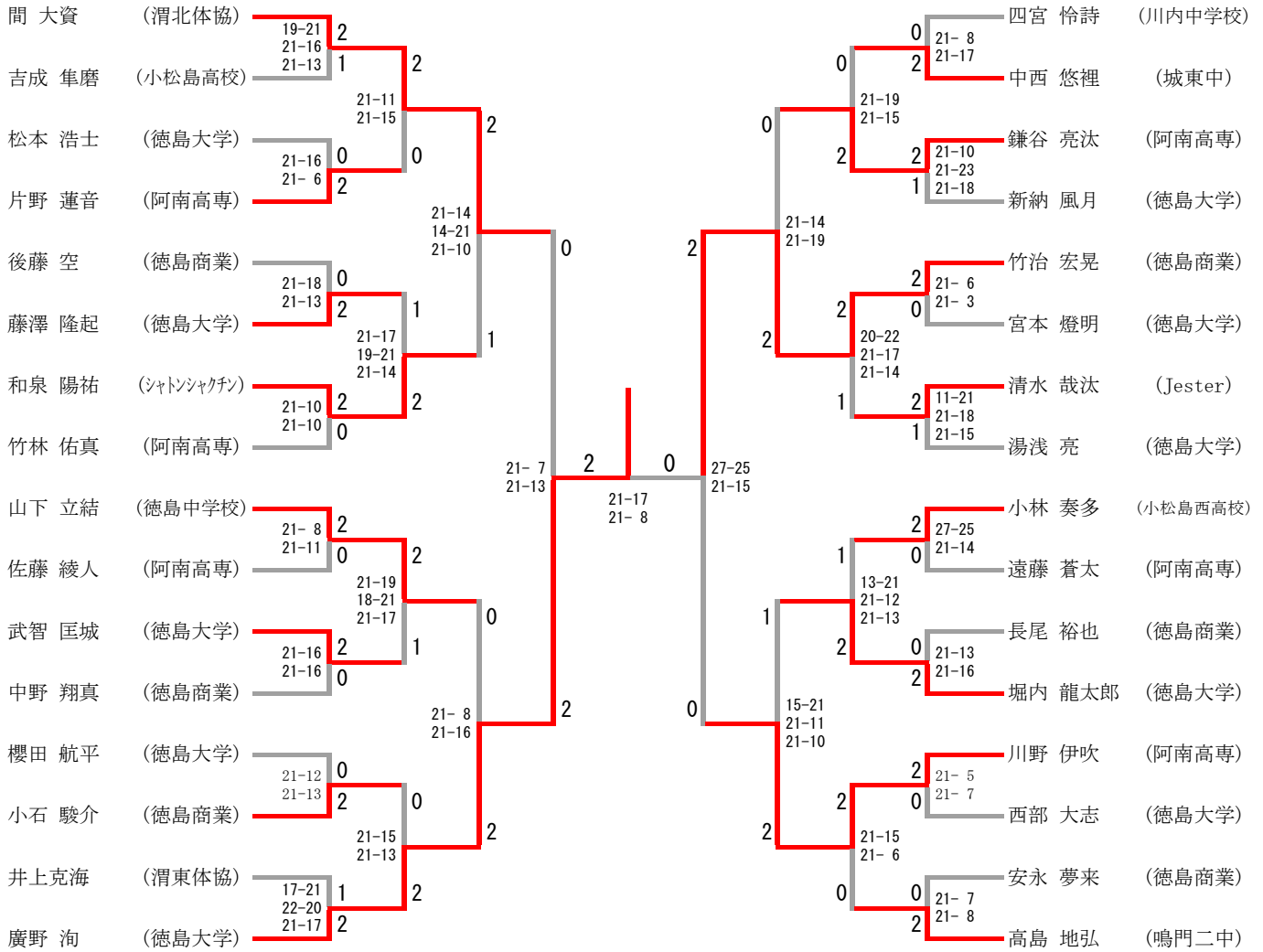

男子シングルス3部

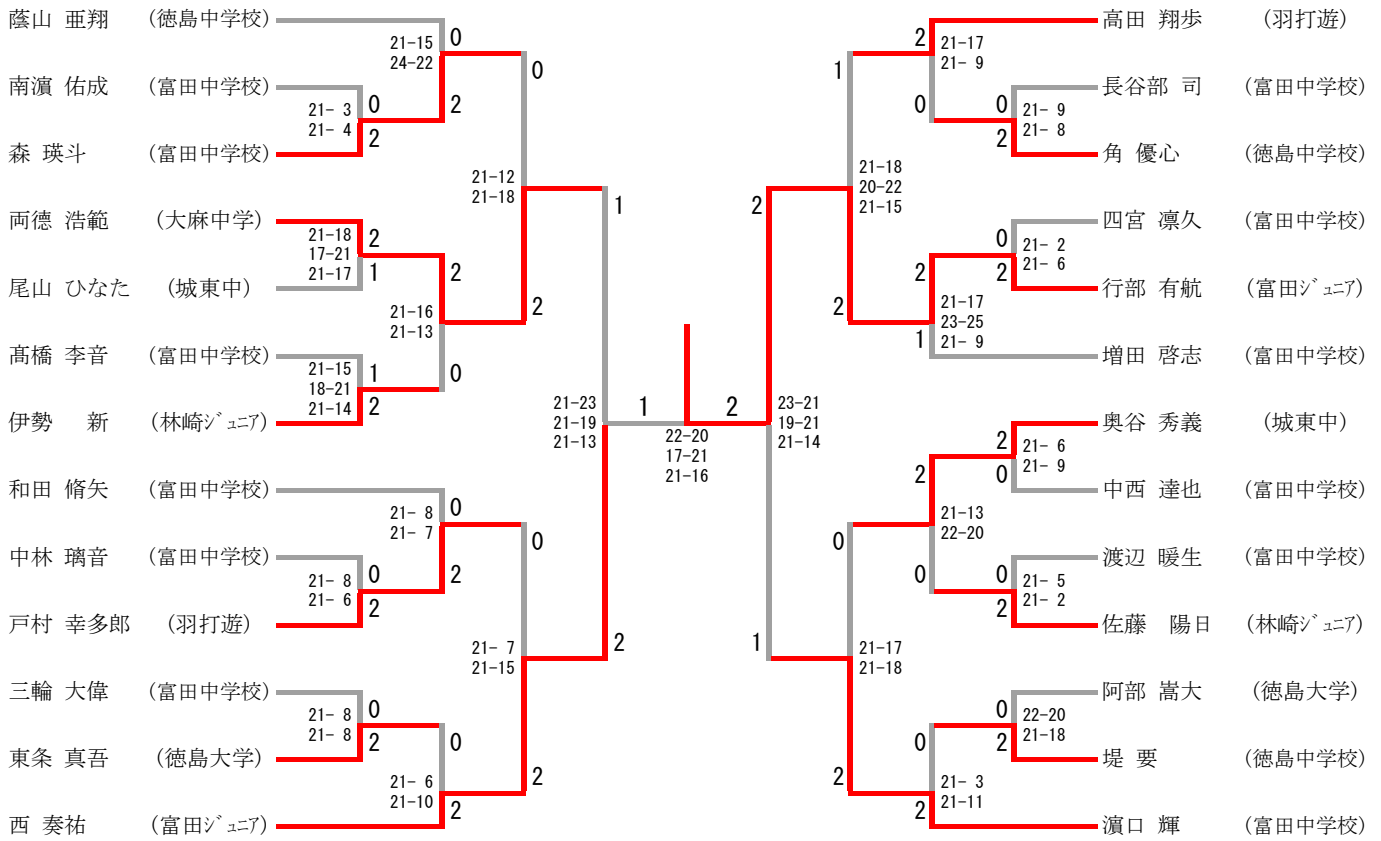

男子シングルス4部

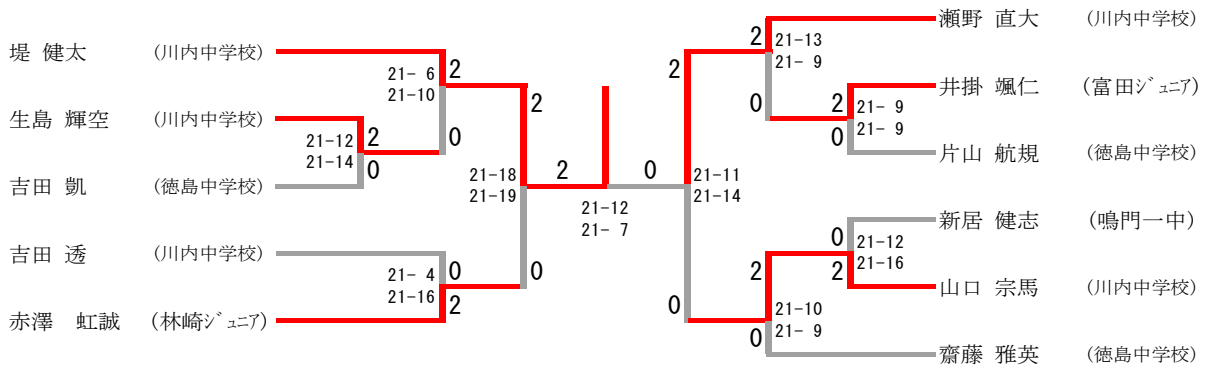

女子シングルス1部

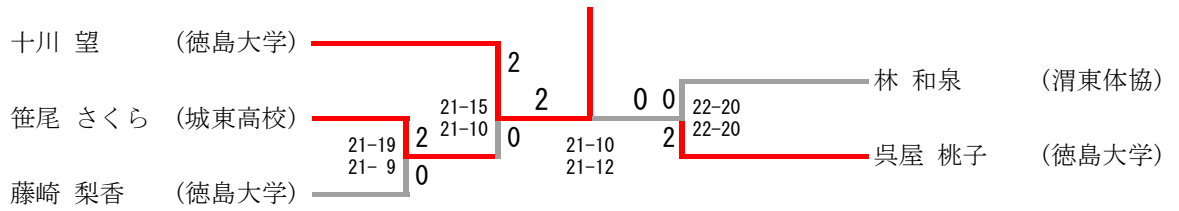

女子シングルス2部

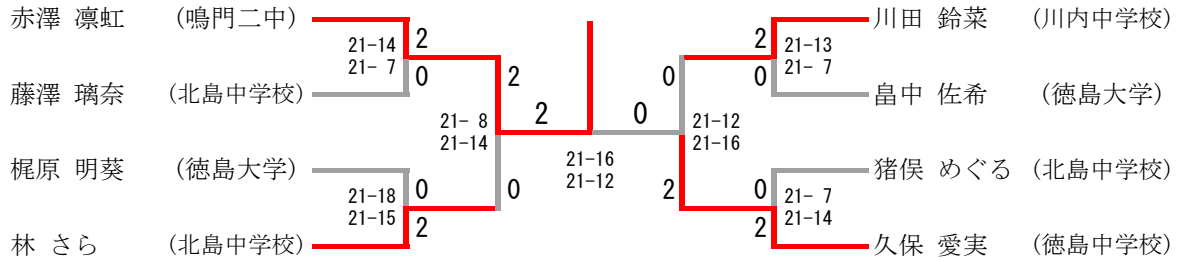

女子シングルス3部

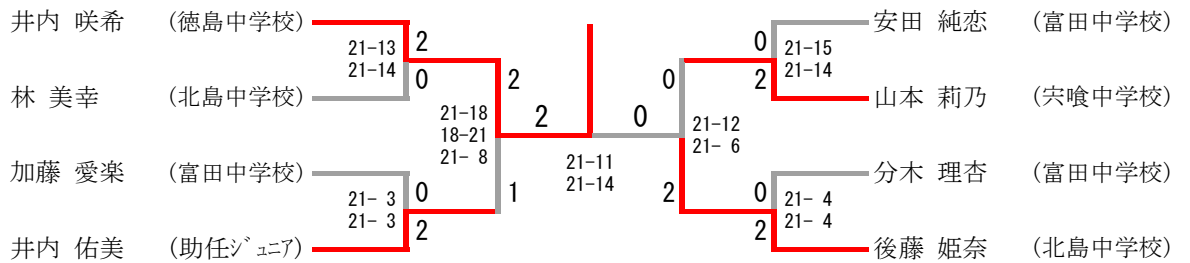

女子シングルス4部

